



# DELNENTO

RU

Стиральная машина

## Руководство пользователя

Модели:

VWC901

VHC901

- Перед использованием стиральной машины внимательно прочтите данное руководство и сохраните его для дальнейшего использования.
- Рисунки в этом руководстве предназначены только для инструкций, они могут отличаться от модели, которую вы покупаете.

# ***РУКОВОДСТВО ПО ЭКСПЛУАТАЦИИ СТИРАЛЬНОЙ МАШИНЫ***



## Содержание

Спецификация продуктов.....	1
Меры предосторожности.....	2
Важные советы.....	4
Обзор стиральной машины.....	5
Установка стиральной машины.....	6
Эксплуатация стиральной машины.....	10
Техническое обслуживание.....	19
Поиск и устранение неисправностей.....	22
Приложение.....	24
Характеристики продукта.....	26

## Спецификация продуктов

Параметр/ вместимость	Серия инверторных двигателей
	<b>10,5 кг</b>
Модель	VWC901, VHC901
Напряжение	220-240В~/50Гц
Номинальная мощность	1900 Вт
Давление воды	0,05-0,8 МПа
Внешний размер (Ш*Г*В) мм	595*560*850

### ПРИМЕЧАНИЕ:

1. Все изображения в руководстве используются только для наглядности. Они могут отличаться от фактического внешнего вида машины.
2. Следует ориентироваться на фактические функции и данные.



# ПРЕДУПРЕЖДЕНИЕ

Чтобы снизить риск пожара, поражения электрическим током или получения травм при использовании прибора, соблюдайте основные меры предосторожности, в том числе следующие:

- При повреждении шнура питания во избежание опасности его замену выполняет производитель, агент по обслуживанию или квалифицированные специалисты.
- Необходимо использовать новые комплекты шлангов, поставляемые со стиральной машиной, а старые комплекты шлангов нельзя использовать повторно.
- Этот прибор не предназначен для использования лицами (включая детей) с ограниченными физическими, сенсорными или умственными способностями или с недостатком опыта и знаний, если только они не находятся под присмотром или не проинструктированы относительно использования прибора лицом, ответственным за их безопасность. Дети должны находиться под присмотром, чтобы они не играли с прибором. (Это предупреждение не для ЕВРОПЕЙСКОГО рынка)
- Этот прибор могут использовать дети старше 8 лет и лица с недостатками физического, сенсорного или психического здоровья, лица без опыта и знаний, если их обучили надлежащей эксплуатации прибора или если они используют его под присмотром, а также понимают возможные опасности. Детям нельзя играть рядом с прибором. Запрещено использовать прибор детям без присмотра. (Это предупреждение для ЕВРОПЕЙСКОГО рынка)
- Убедитесь в том, что под основанием машины нет ковра, и что ковер не загроживает вентиляционные отверстия машины
- Детей младше 3 лет следует держать подальше, если они не находятся под постоянным присмотром.
- Данное изделие предназначено для использования в домашних условиях и аналогичных, например:
  - в кухонных зонах для персонала в магазинах, офисах и прочих производственных условиях;
  - фермерские дома
  - клиентами в отелях, мотелях и других жилых помещениях;
  - заведения по типу «постель и завтрак»;
  - помещения общего пользования в многоквартирных домах или прачечных самообслуживания.
- Следите за тем, чтобы напряжение и частота сети были такими же, как у стиральной машины.
- В целях безопасности вилка шнура питания должна быть вставлена в розетку с заземлением. Внимательно проверьте и убедитесь, что ваша розетка исправна и надежно заземлена.
- Не используйте розетки с номинальным током меньше, чем у стиральной машины.
- Не включайте стиральную машину, если детали утеряны или сломаны.
- Никогда не вынимайте вилку из розетки мокрыми руками.

## Техника безопасности

- Немедленно замените изношенный шнур питания, ослабленные вилки/розетки.
  - Отключите стиральную машину от сети перед очисткой или ремонтом.
- Прежде чем открывать дверцу, проверьте, слита ли вода из барабана. Пожалуйста, не открывайте дверь, если видна вода.
- Стеклопанель дверца может быть очень горячей во время работы. Держите детей и домашних животных подальше от стиральной машины во время ее работы.
  - Убедитесь, что водяные и электрические подключения выполняются квалифицированным специалистом в соответствии с инструкциями производителя и местными правилами техники безопасности.
  - Перед эксплуатацией этой машины необходимо снять все упаковки и транспортировочные болты. В противном случае стиральная машина может быть серьезно повреждена во время стирки белья.
  - Запрещено использовать легковоспламеняющиеся, взрывоопасные или токсичные вещества. Бензин, спирт и т.д. нельзя использовать в качестве моющих средств. Выбирайте только те моющие средства, которые подходят для машинной стирки.
  - Будьте осторожны, чтобы не обжечься, пока стиральная машина сливает горячую воду для стирки.
  - Никогда не отключайте стиральную машину, потянув за шнур питания. Всегда крепко держите вилку, когда извлекаете ее из розетки.
  - Если ваш старый прибор больше не используется, мы рекомендуем снять дверцу и отрезать шнур питания.
  - Упаковочные материалы могут быть опасны для детей. Пожалуйста, храните все упаковочные материалы (пластиковые пакеты, пенопласт и т. д.) подальше от детей.
  - Не взбирайтесь и не садитесь на верхнюю крышку машины.
  - Домашние животные и дети могут забраться внутрь машины. Проверьте машину перед каждой стиркой.
  - Не прислоняйтесь к дверце стиральной машины.

## **Важные советы**

- Бытовая стиральная машина не предназначена для встраивания.
- Эта стиральная машина предназначена только для использования внутри помещений.
- Убедитесь, что все карманы пусты. Острые и твердые предметы, такие как монеты, броши, гвозди, шурупы, камни и т. д. могут привести к серьезным повреждениям стиральной машины.
- Пожалуйста, не забудьте отключить воду и электричество сразу после стирки одежды.
- Стиральную машину нельзя устанавливать в банных или очень влажных помещениях, а также в помещениях с наличием взрывоопасных или едких газов.
- Перед первой стиркой одежды стиральная машина должна работать в течение одного цикла всех процедур без одежды внутри.
- Не ремонтируйте и не заменяйте какие-либо детали стиральной машины, если только это не было специально рекомендовано в инструкциях по ремонту для пользователя, и у вас нет знаний и навыков, чтобы это сделать.
- Запрещается стирать ковры и бьюстгальтеры со вставками из стальной проволоки.
- Никогда не добавляйте воду вручную во время стирки.
- После завершения программы подождите две минуты, прежде чем открыть дверцу.
- Перед использованием машины скопившуюся воду необходимо сначала слить из машины. Аккуратно обращайтесь с машиной. Никогда не держитесь за выступающие части машины во время подъема. Дверь машины нельзя использовать в качестве ручки во время транспортировки.
- К водопроводу холодной воды можно подключать только стиральную машину с одним обратным клапаном. Стиральная машина с двойными входными клапанами может быть подключена как к водопроводу горячей, так и холодной воды.

# СОХРАНИТЕ ЭТИ ИНСТРУКЦИИ

## МАШИНА ПРЕДНАЗНАЧЕНА ТОЛЬКО ДЛЯ БЫТОВОГО ИСПОЛЬЗОВАНИЯ

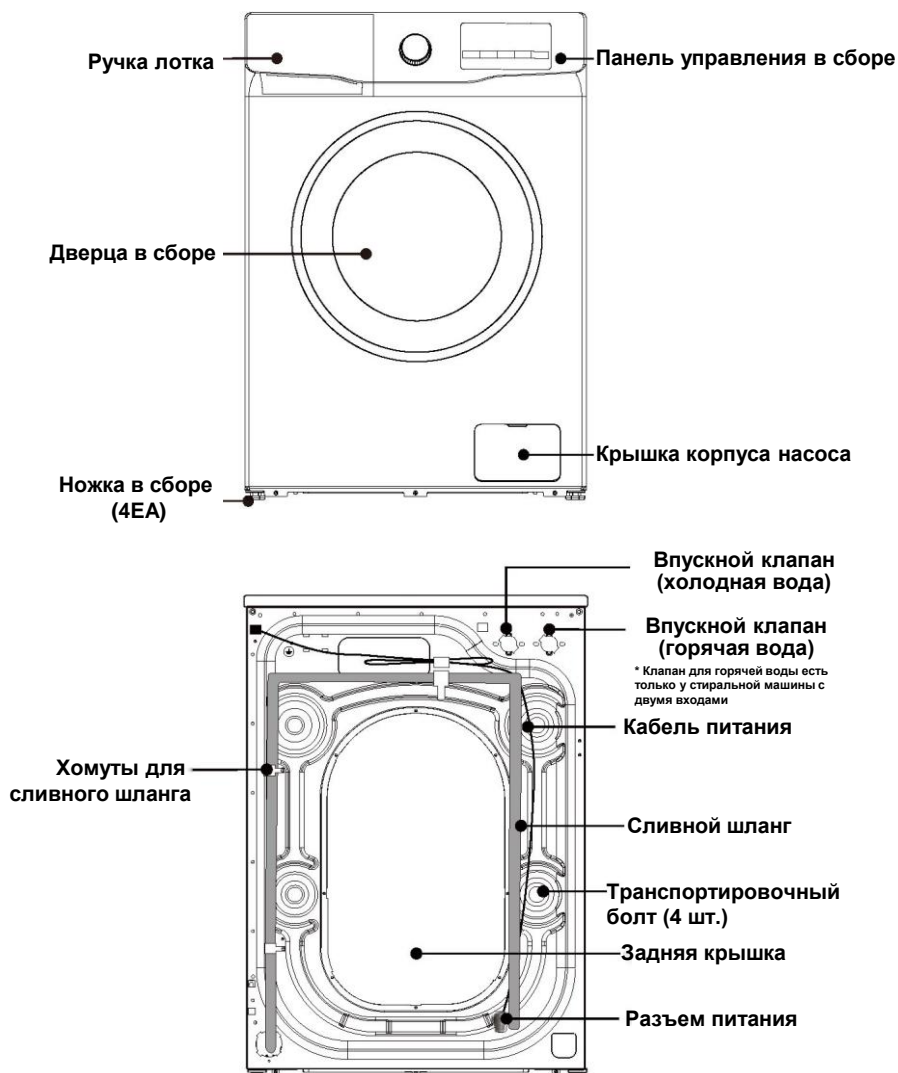



# Установка стиральной машины

## ПРИМЕЧАНИЕ

Мы рекомендуем, чтобы вашу новую стиральную машину устанавливал квалифицированный специалист по бытовой технике. Если вы считаете, что у вас есть навыки для установки стиральной машины, пожалуйста, внимательно прочитайте инструкции по установке перед установкой.

### ■ Необходимые инструменты

Для установки стиральной машины вам могут понадобиться следующие инструменты:

- Ножницы
- Плоскогубцы
- Стандартная отвертка
- Перчатки
- Гаечный ключ

### ■ Распаковка стиральной машины

Распакуйте стиральную машину и проверьте, нет ли повреждений, возникших при транспортировке. Также убедитесь в наличии всех предметов (как показано ниже) в пакете в комплекте. В случае повреждения стиральной машины во время транспортировки, отсутствия или повреждения какого-либо предмета немедленно свяжитесь с местным дилером.

**\*Если стиральная машина не имеет двойного входа, у машины нет шланга для подачи горячей воды.**

Заливной шланг (подключение к источнику холодной воды)	Заливной шланг для горячей воды (подключение к горячему водоснабжению)	Заглушка (4 шт.) (используется для закрытия отверстий под транспортировочные болты)	Скоба крепления сливного шланга (используется для закрепления конца сливного шланга)	Гаечный ключ (1. Используется для регулировки нижней части машины, 2. Снимите транспортировочный болт на задней части машины)
				

### ■ Выберите местоположение

Перед установкой необходимо выбрать место, обладающее следующими характеристиками:

- Твердая, сухая и ровная поверхность (если она не ровная, пожалуйста, выровняйте ее в соответствии со следующим рисунком «Регулируемая ножка»).
- Избегайте прямого солнечного света.
- Достаточная вентиляция.
- Температура окружающей среды должна быть в пределах 0-40°C.
- Влажность окружающей среды должна быть ниже 95% (при температуре 25°C).
- Держите подальше от источников тепла, таких как уголь или газ. Убедитесь, что стиральная машина не будет стоять на шнуре питания. Не устанавливайте стиральную машину на ковер.

# Установка стиральной машины

## ■ Снимите транспортировочные болты

Перед использованием стиральной машины необходимо снять транспортировочные болты с задней стороны этой машины. Чтобы снять болты, выполните следующие действия:

⚠ Сохраните транспортировочные болты надлежащим образом для дальнейшего использования.

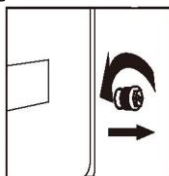

1. Ослабьте четыре транспортировочных болта гаечным ключом.

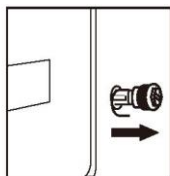

2. Возьмитесь за головку каждого болта и протяните ее через широкую часть отверстия. Повторите эту процедуру для каждого болта.

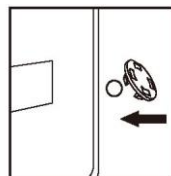

3. Закройте отверстия прилегающими пластиковыми заглушками.

## ■ Выровняйте стиральную машину

Устанавливайте или размещайте стиральную машину при температуре окружающей среды не ниже 0°C, но не на открытом воздухе, так как это может привести к повреждению контроллера программирования.



⚠ Примечание: чтобы облегчить установку, заводское состояние ножки может быть не полностью заблокировано, обязательно заблокируйте все четыре ножки перед регулировкой уровня.

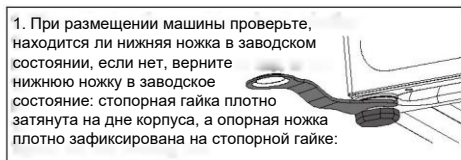

1. При размещении машины проверьте, находится ли нижняя ножка в заводском состоянии, если нет, верните нижнюю ножку в заводское состояние: стопорная гайка плотно затянута на дне корпуса, а опорная ножка плотно зафиксирована на стопорной гайке:

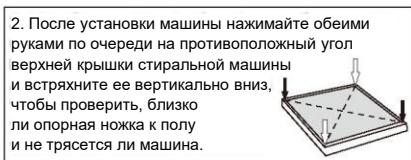

2. После установки машины нажимайте обеими руками по очереди на противоположный угол верхней крышки стиральной машины и встряхните ее вертикально вниз, чтобы проверить, близко ли опорная ножка к полу и не трясется ли машина.

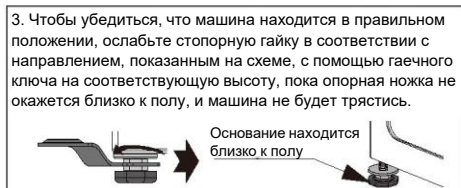

3. Чтобы убедиться, что машина находится в правильном положении, ослабьте стопорную гайку в соответствии с направлением, показанным на схеме, с помощью гаечного ключа на соответствующую высоту, пока опорная ножка не окажется близко к полу, и машина не будет трястись.

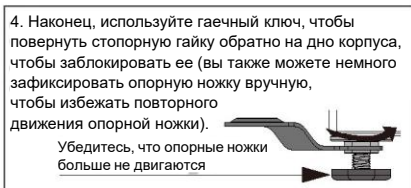

4. Наконец, используйте гаечный ключ, чтобы повернуть стопорную гайку обратно на дно корпуса, чтобы заблокировать ее (вы также можете немного зафиксировать опорную ножку вручную, чтобы избежать повторного движения опорной ножки). Убедитесь, что опорные ножки больше не двигаются

## ⚠ ОСТОРОЖНО

1. Машина должна стоять ровно: все четыре опорные ножки должны стоять на полу. Опустите ножки настолько, насколько это возможно, при условии, что машина выровнена.
2. Неправильная регулировка уровня может вызвать громкий шум, вибрацию, смещение машины и другие ненормальные явления.
3. Вентиляционное отверстие расположено в нижней части машины (предотвращает засорение). Устанавливайте стиральную машину на твердой, гладкой и нескользкой поверхности. Во избежание травм не ставьте стиральную машину на мягкое одеяло или деревянный пол, а также на различные столы и подставки.

# Установка стиральной машины

Прилагаемый водяной шланг может отличаться в зависимости от модели. Пожалуйста, следуйте инструкциям в соответствии с прилагаемым водяным шлангом.

## ■ Подсоедините заливной шланг

Подключение к водопроводному крану с резьбой

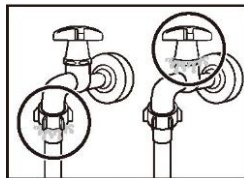
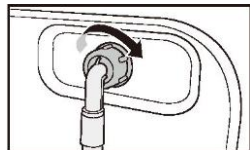

1. Подсоедините водяной шланг к водопроводному крану, а затем поверните соединитель по часовой стрелке, как показано на рисунке.
2. Подсоедините другой конец водяного шланга к впускному клапану на задней панели стиральной машины. Поверните шланг по часовой стрелке, чтобы затянуть.
3. Откройте водопроводный кран и проверьте, нет ли утечек в местах соединения. Если есть утечки, повторите шаги, описанные выше.

Подключение к водопроводному крану без резьбы

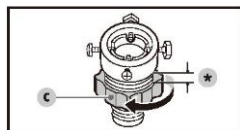
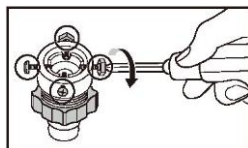
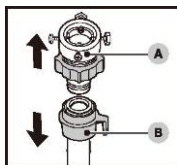

1. Снимите **переходник (A)** с водяного шланга (**B**).
2. С помощью отвертки Phillips ослабьте четыре винта на переходнике.
3. Удерживая переходник, поверните **часть (C)** в направлении стрелки, чтобы ослабить его на 5 мм (\*).

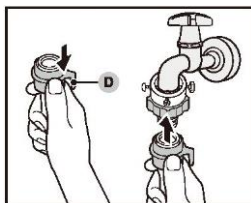
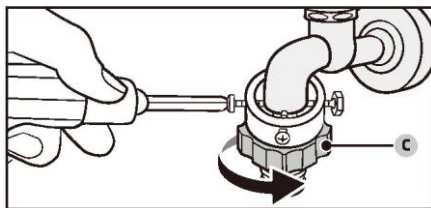

4. Вставьте переходник в водопроводный кран и затяните винты, поднимая переходник.
5. Поверните **часть (C)** в направлении стрелки, чтобы затянуть ее.
6. Потянув вниз **часть (D)** водяного шланга, подсоедините водяной шланг к переходнику. Затем отпустите **часть (D)**. Шланг входит в переходник со щелчком.
7. Чтобы завершить подключение водяного шланга, см. пункты 2 и 3 в разделе «Подключение к водопроводному крану с резьбой».

# Установка стиральной машины

## ⚠ ПРИМЕЧАНИЕ

- Если после подсоединения шланга есть утечка, повторите шаги для подсоединения заливного шланга.
- Не перегибайте шланг.
- Перед каждым использованием стиральной машины тщательно проверяйте соединение заливного шланга.

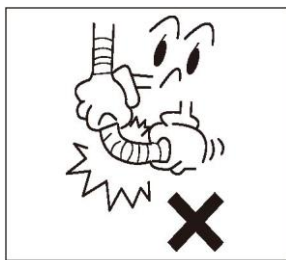

## ■ Подсоедините сливной шланг

- Сливной шланг должен располагаться на высоте 65-100 см от пола, иначе может быть плохой отток воды.
- Вы можете использовать прилагаемую скобу крепления для сливного шланга, чтобы закрепить сливной шланг на стене, стояке или баке для стирки.
- Убедитесь, что все соединения шлангов затянуты.

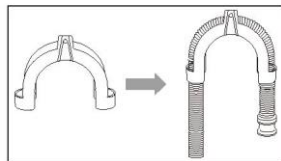

## ⚠ ПРИМЕЧАНИЕ

- Конец сливного шланга нельзя погружать в воду.

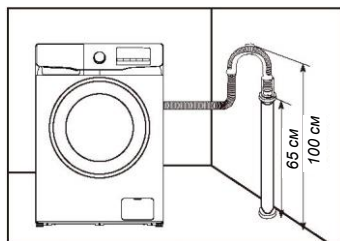

## Установка стиральной машины

### ■ Подключите мощность

- Поскольку максимальный ток, пропускаемый через прибор, составляет 10 А, когда вы используете функцию нагрева, убедитесь, что система электропитания (ток, напряжение питания и провода) в вашем доме соответствует стандартным требованиям к нагрузке электроприборов.
- Подключайте питание к правильно установленной и заземленной розетке.
- Убедитесь, что напряжение питания соответствует номинальному напряжению машины.
- Вилка питания должна соответствовать розетке.
- Не используйте универсальную вилку или розетку в качестве удлинителя.
- Не подсоединяйте и не вынимайте вилку мокрыми руками.
- При извлечении вилки крепко держите вилку, а затем вытащите ее. Не тяните шнур питания с силой.
- Если шнур питания поврежден или имеет какие-либо признаки разрыва, необходимо выбрать или приобрести для замены специальный шнур питания у производителя или в сервисном центре.

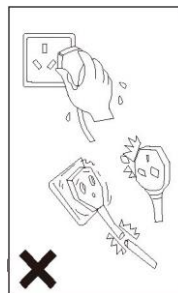

### ПРЕДУПРЕЖДЕНИЕ

1. Эта машина должна быть правильно заземлена. В случае короткого замыкания заземление может снизить опасность поражения электрическим током.
2. Стиральная машина должна работать в цепи, отдельной от других электроприборов. В противном случае может сработать устройство защиты питания или перегореть предохранитель.



## Эксплуатация стиральной машины

### ПРИМЕЧАНИЕ

**Перед использованием убедитесь в правильной установке машины.**

Перед первой стиркой белья необходимо запустить полный цикл стирки без белья.

**Выполните следующие шаги:**

1. Подключите источник питания и воды.
2. Добавьте в лоток немного моющего средства (около 10 г) и закройте его.
3. Нажмите кнопку  **Вкл./Выкл.**
4. Поверните ручку, чтобы выбрать программу « Хлопок».
5. Нажмите кнопку  **Старт/Пауза.**

Эта процедура удалит оставшуюся в машине воду после пробного запуска производителя.

# Эксплуатация стиральной машины

## ■ Сортируйте одежду

Пожалуйста, внимательно прочитайте эту рекомендацию, чтобы избежать проблем со стиральной машиной и повреждения одежды.

1. Не превышайте максимально допустимый вес загрузки барабана.
2. Рассортируйте белье по цветам и в соответствии с указаниями на этикетках. У большинства предметов одежды есть этикетка с информацией по уходу за тканью на воротнике или боковом шве.
3. Убедитесь, что все карманы пусты. Посторонние предметы (например, гвозди, монеты, скрепки и т. д.) могут повредить одежду и компоненты машины.
4. Перед стиркой застегните все молнии, крючки и т. д.
5. Перед стиркой одежду следует рассортировать по цвету. Темную одежду нельзя стирать со светлой одеждой.
6. Сильно загрязненные участки, пятна и т.п. следует предварительно обработать жидким моющим средством, пятновыводителем и т.п.
7. Выверните одежду, которая легко скатывается и имеет шерстяную поверхность, прежде чем положить ее в машину.

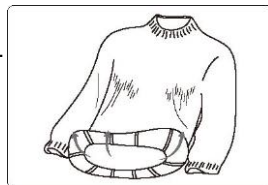
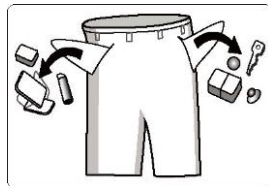

**⚠ ПРИМЕЧАНИЕ:** Убедитесь, что между дверцей и уплотнителем не зажата одежда.

## ■ Добавьте моющее средство

- Выдвиньте лоток для моющих средств.
- Добавьте моющее средство для предварительной стирки в отсек I. Используется только для программ предварительной стирки.  
(вариант 1: твердое моющее средство; вариант 2: жидкое моющее средство.)
- Добавьте моющее средство для основной стирки в отсек II. (вариант 1: стиральный порошок; вариант 2: гель для стирки.)
- Добавьте кондиционер для белья в отсек. 
- Выберите подходящий тип моющего средства для различной температуры стирки, чтобы получить наилучший эффект стирки при меньшем потреблении воды и энергии.
- Моющее средство/кондиционер следует добавлять только один раз. Обратитесь к инструкциям производителя по дозировке моющего средства/кондиционера.
- Чрезмерное количество моющего средства образует много пены, переливается через край и препятствует его растворению, что приводит к затруднениям при ополаскивании.

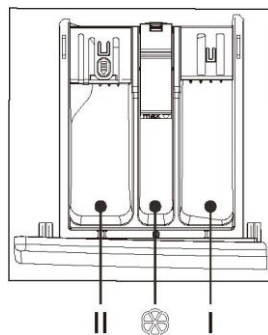

# Эксплуатация стиральной машины

## ■ Этапы стирки

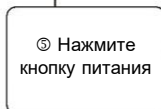
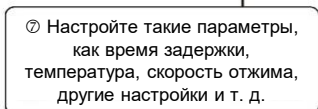
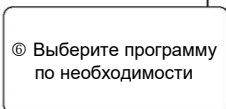
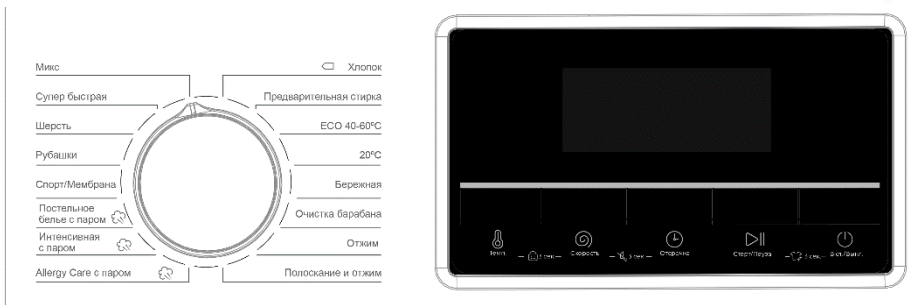
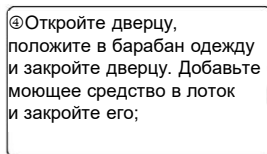

- Нажмите **⏻ Вкл./Выкл.**, чтобы включить стиральную машину.
- Поверните переключатель циклов, чтобы выбрать цикл.
- При необходимости измените настройки цикла (температура, скорость и т. д.).
- Установите отложенную стирку, если вы хотите завершить цикл стирки в желаемое время.

• Нажмите **▶|| Старт/Пауза**.

Изменение цикла во время работы

- Нажмите **▶|| Старт/Пауза**, чтобы остановить стирку.
- Выберите другой цикл.
- Нажмите **▶|| Старт/Пауза** еще раз, чтобы начать новый цикл.

# Эксплуатация стиральной машины

## ■ Панель управления

\* На следующем рисунке показан простой пример панели управления модели. Иллюстрация предназначена только для справки. Следует учитывать фактическое изделие.





01 Ручка выбора цикла	Поверните ручку, чтобы выбрать цикл.
02 Дисплей	На дисплее отображается информация о текущем цикле и примерное оставшееся время или информационный код в случае возникновения проблемы.
03 Темп.	Нажмите, чтобы изменить температуру воды для текущего цикла. Доступный диапазон температур зависит от цикла. Выбранная температура будет отображаться на дисплее.
04 Скорость	Нажмите, чтобы изменить скорость отжима для текущего цикла. Доступная скорость отжима зависит от цикла. Выбранная скорость отжима будет отображаться на дисплее.
05 Отсрочка	Нажимайте кнопку «Отсрочка» несколько раз, чтобы переключаться между доступными параметрами отсрочки (от 3 до 24 часов с шагом в один час).
06 Старт/Пауза	Нажмите, чтобы начать/приостановить работу. Нажмите кнопку один раз, чтобы запустить цикл. Чтобы приостановить работу, нажмите кнопку еще раз. Вы можете изменить настройки и параметры цикла. Чтобы возобновить приостановленную работу, нажмите кнопку еще раз.
07 Вкл./Выкл.	Нажмите, чтобы включить/выключить стиральную машину. Если включить стиральную машину и не использовать ее в течение 10 минут, она автоматически выключится.



# Эксплуатация стиральной машины

## Отсрочка

Вы можете настроить стиральную машину на автоматическое завершение стирки в более позднее время, выбрав отсрочку от 3 до 24 часов (с шагом 1 час). Отображаемые часы указывают время окончания стирки.

1. Выберите цикл. Затем при необходимости измените настройки цикла.
2. Несколько раз нажмите кнопку «**Отсрочка**», пока не будет установлено желаемое время окончания.
3. Нажмите  **Старт/Пауза**.  
При работающих часах загорается соответствующий индикатор.
4. Чтобы отменить **отсрочку**, перезапустите стиральную машину, нажав  **Вкл./Выкл.**

Пример

Вы хотите закончить двухчасовой цикл стирки через 3 часа. Для этого вы добавляете к текущему циклу опцию «Отсрочка» с настройкой «3 часа» и нажимаете  «**Старт/Пауза**» в 14:00. Что будет дальше? Стиральная машина начинает работать в 15:00, а заканчивает в 17:00.

## Значок стирки с паром

Если этот значок всегда светится, это означает, что включена функция стирки с паром. Из-за различной конфигурации некоторые модели не имеют такой функции. Обращайте внимание на фактическую модель.

## Блокировка от детей

Во избежание несчастных случаев с детьми функция «Блокировка от детей» блокирует все кнопки, кроме  **Вкл./Выкл.**

• Чтобы активировать или деактивировать функцию блокировки от детей, одновременно нажмите и удерживайте кнопки **Темп.** и **Скорость** в течение 3 секунд.

При активации блокировки от детей загорается индикатор. 

## Звук выключен

Вы можете включить или выключить звук переключателя циклов и всех кнопок.

\* Чтобы включить или выключить звук, одновременно нажмите и удерживайте кнопки **Скорость** и **Отсрочка** в течение 3 секунд. Когда звук выключен, загорается индикатор. 

## Замок дверцы

Когда дверца не закрыта или не закрыта нормально, значок не горит. Закройте дверцу правильно, чтобы загорелся значок.

## Перезагрузка

Нажмите и удерживайте кнопку  «**Старт/Пауза**» в течение 3 секунд. После разблокировки замка можно запустить функцию добавления вещей в середине цикла.

# Эксплуатация стиральной машины

## ■ Программа

**Смешанные ткани:** Для смешанной загрузки, состоящей из одежды из хлопка и синтетики.

**Быстрая:** Для слабозагрязненной одежды весом менее 2,0 кг, которую необходимо быстро постирать.

**Шерсть:** Цикл стирки шерсти включает бережное вращение и замачивание одежды, чтобы защитить шерстяные волокна от усадки/деформации. Рекомендуется использовать нейтральное моющее средство.

**Рубашки:** Вы можете выбрать эту процедуру для стирки рубашек из хлопка, льна, синтетики или смесовых тканей.

**Спорт/Мембрана:** Эта процедура применима для стирки спортивной одежды.

**Интенсивная:** Для сильно загрязненных вещей. Время работы больше, чем у других циклов.

**Постельное белье:** Эта процедура подходит для стирки более тяжелой одежды. Джинсы, постельное белье и т.д.

**Гипоаллергенная:** Стирка при высокой температуре и дополнительные полоскания помогают эффективно удалить остатки моющего средства.

**Хлопок:** Для хлопка, постельного белья, столового белья, нижнего белья, полотенец или рубашек. Время стирки и количество полосканий автоматически регулируются в зависимости от загрузки.

**Предварительная стирка:** Добавьте предварительную стирку перед запуском цикла «Хлопок».

**Эко:** Для стирки обычно загрязненных хлопчатобумажных вещей, которые заявлены как пригодные для стирки при температуре 40°C или 60°C, в одном цикле. Этот цикл используется для оценки соответствия законодательству ЕС об экологизации. Этот цикл установлен по умолчанию.

**20°C:** Новые специальные процедуры европейского стандарта, используемые для стирки некоторых деликатных тканей. Можно выбрать температуру только 20°C, защитная одежда.

# Эксплуатация стиральной машины

**Деликатная:** Для прозрачных тканей, бюстгалтеров, нижнего белья (шелк) и других тканей, предназначенных только для ручной стирки. Для достижения наилучших результатов используйте жидкое моющее средство.

**Очистка барабана:** Очищает барабан, удаляя из него грязь и бактерии.

Убедитесь, что барабан пуст.

Не используйте моющие средства для очистки барабана.

**Отжим:** Дополнительный отжим позволяет эффективно удалять влагу из белья.

**Полоскание + Отжим:** Предусмотрен дополнительный процесс полоскания после нанесения на белье кондиционера для белья.

## ■ Принципиальная схема

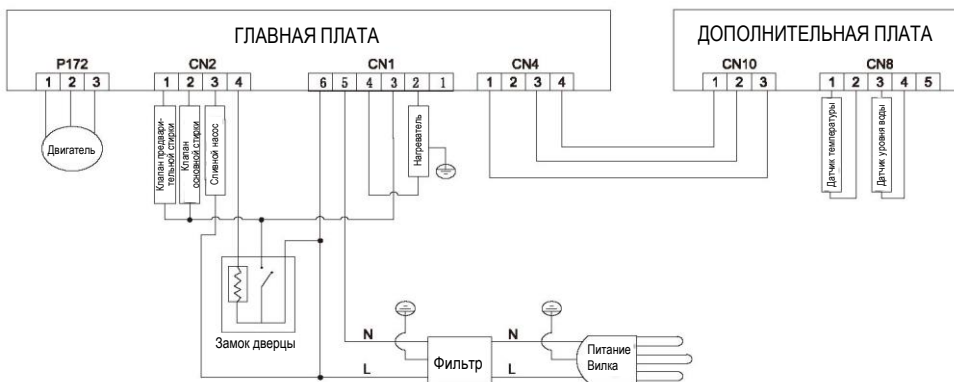

# Эксплуатация стиральной машины





## ■ Таблица процедур стирки

• Эффективность и качество стирки определяются качеством используемого моющего средства. Используйте только моющие средства, одобренные для машинной стирки.

• При необходимости используйте специальное моющее средство, например, для синтетических и шерстяных тканей.

Всегда помните о рекомендациях производителя моющих средств.

• Не используйте химические чистящие средства, такие как трихлорэтилен и подобные продукты. Выбирайте лучшее моющее средство.

Программа	Максимальная загрузка (кг)	Вид моющего средства		
	10,5	Универсальное	Специальное	Кондиционер
Смешанные ткани	5	Г/П	-	О
Быстрая	2	Г/П	-	О
Шерсть	2	-	Г/П	-
Рубашки	4	Г/П	Г/П	О
Спорт	4	Г/П	-	О
Интенсивная 	10,5	Г/П	-	О
Постельное белье 	8	Г/П	Г/П	О
Гипоаллергенная 	5	Г/П	Г/П	О
 Хлопок	10,5	Г/П	-	О
Предварительная стирка	8	Г/П	-	О
Эко	10,5	Г/П	-	О
20 °C	5	Г/П	-	О
Деликатная	5	Г/П	Г/П	-
Очистка барабана	0	-	-	-
Отжим	10,5	-	-	-
Полоскание + Отжим	10,5	-	-	О

Г=гель/жидкое моющее средство П=моющее средство в виде порошка О=опционально - =нет  
При использовании жидкого моющего средства не рекомендуется использовать отложенную стирку.

Мы рекомендуем использовать: стиральный порошок для стирки при температуре от 20°C до 95°C; средство для стирки шерсти при температуре от 20°C до 40°C;

\*Выбирайте температуру стирки 95°C только для особых гигиенических требований.

# Эксплуатация стиральной машины

## ■ Краткий обзор других функций

### Разблокировка дверцы (недоступно в некоторых моделях)

■ Если вы хотите достать одежду при длительном отключении электроэнергии, убедитесь, что уровень воды в барабане ниже безопасного уровня, температура ниже 40°C, а внутренний барабан не вращается, затем отсоедините сливной шланг и опустите его, замените шланг после вытекания воды;

■ Откройте крышку сливного насоса в правом нижнем углу передней стороны, слегка потяните вниз стержень, услышав легкий звук, затем откройте дверцу и выньте или положите одежду;

■ Замените крышку сливного насоса;

■ Этот метод можно использовать только в экстренных случаях.

Аварийное натяжение веревки

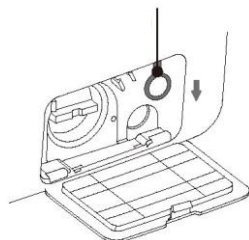

### Функция продолжения

■ Эта машина имеет функцию возобновления работы в случае отключения питания. Если в процессе работы машины произошел сбой питания или вилка отсоединилась, машина может запомнить рабочее состояние и возобновить работу после восстановления питания.

### Функция памяти (недоступна в некоторых моделях)

■ Эта машина может автоматически запоминать последний рабочий процесс. При повторном включении машина запоминает процесс стирки и настройки, введенные вами в прошлый раз (это означает, что при запуске машины по умолчанию будет выбран весь рабочий процесс последней стирки)

### Осведомленность о весе одежды

■ В начале стирки машина оценит вес одежды и автоматически дозирует моющее средство (при условии, что в контейнере достаточно моющего средства), а затем определит количество воды для достижения цели экономии воды.

# Эксплуатация стиральной машины

## Защита от дисбаланса

- Когда машина готова к работе, ей может потребоваться некоторое время для балансировки белья из-за сильного дисбаланса.
- Если после этого белье в барабане по-прежнему не сбалансировано, можно снизить скорость отжима, чтобы избежать сильной вибрации.
- Если белья в барабане слишком мало, барабан может не вращаться из-за защиты от дисбаланса, тогда вам следует добавить в машину больше белья, чтобы заставить барабан вращаться.

## Распыление (неприменимо в некоторых моделях)

- В этой машине используется технология автоматического дозирования моющих средств; вода будет вытекать из лотка для моющего средства и подавать моющее средство во внутренний барабан. Машина также будет распылять воду на стекло смотрового окна, что лучше очищает пену и пятна на одежде и окнах. Это позволит сделать процесс стирки более чистым и создать высокоэффективную, экономящую воду и чистую среду!

## Лампочка барабана (недоступна для некоторых моделей)

- В начале программы, в конце программы и во время паузы в режиме стирки загорается лампа барабана стиральной машины. Вы можете наблюдать за положением вещей в стиральной машине и получать удовольствие от умной стирки.

**Примечание:** Из-за обновления модели продукта конфигурация функций может отличаться от этого описания, пожалуйста, используйте фактическую функцию модели в качестве стандарта!

# Техническое обслуживание

Правильный уход за стиральной машиной может продлить срок ее службы.



## ПРЕДУПРЕЖДЕНИЕ

**Перед началом технического обслуживания выньте вилку из розетки или отключите питание и закройте кран.**

### ■ Очистите внутренний барабан

Ржавчину, оставшуюся внутри барабана от металлических предметов, следует немедленно удалить моющими средствами, не содержащими хлора. Никогда не используйте металлическую мочалку.

### ■ Очистка поверхности

1 Если есть утечка воды, немедленно вытрите ее сухой тканью.

Не допускается попадание острых предметов в стиральную машину.

2 При необходимости поверхность можно очищать разбавленными небразивными нейтральными моющими средствами.

## ■ Очистите сливной насос

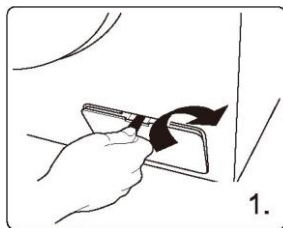

Откройте крышку фильтра с помощью таких инструментов, как монеты, как показано на рисунке;

Отвинтите фильтр и обратите внимание на остатки воды, удаляя посторонние предметы из фильтра сливного насоса;

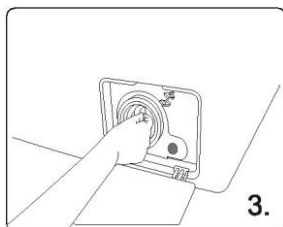
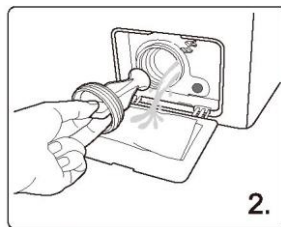

Переустановите фильтр.

## ■ Очистка фильтра впускного клапана

Впускной фильтр необходимо очистить, если при открытом кране в нем нет или недостаточно воды.

1. Понижьте давление воды:
  - а. Закройте кран.
  - б. Выберите любую процедуру, кроме процедуры «Отжим».
  - в. Нажмите кнопку «Старт/Пауза» и продолжайте процедуру в течение примерно 40 секунд.
  - г. Вытащите вилку питания.
2. Снимите заливной шланг с крана.
3. Используйте воду для промывки фильтра.
4. Снова подсоедините впускной шланг.

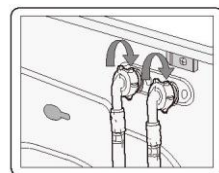
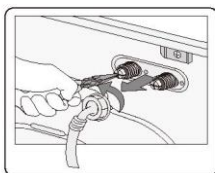
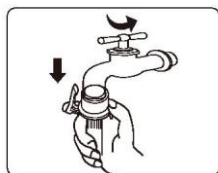

### ■ Очистка лотка для моющих средств

Конструкция лотка для моющего средства зависит от модели машины. Следуйте шагам и методам, показанным на рисунке ниже, чтобы очистить лоток для моющего средства:

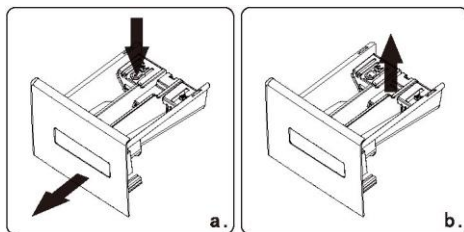

Общий дозатор

- Если в лотке есть остатки моющего средства или кондиционера:
    - ◆ Потяните корпус и нажмите на ограничительный стержень, как показано на рисунке а; вытащите весь лоток;
    - ◆ Откройте корпус (медленно поднимите его), как показано на рисунке б и выньте сифонную пластину (поднимите ее);
    - ◆ Используйте водопроводную воду или щетку для мытья лотка для моющего средства и сифонной трубки;
    - ◆ Установите на место крышку корпуса и сифонную трубку и задвиньте ящик внутрь.
  - Небольшое количество моющего средства попадет в емкость для воды при извлечении корпуса, это нормально.
- Старайтесь повторно не открывать и не закрывать лоток во избежание утери моющего средства;
- Обратите внимание на разбрызгивание моющего средства, которое может вызвать неудобства при регулировке (например, при наклоне, перемещении и т. д.) машины (перед регулировкой вытяните корпус).

### ■ Восстановление после замерзания

Стиральная машина может замерзнуть при температуре ниже 0°C.

1. Выключите стиральную машину и отсоедините шнур питания.
2. Налейте теплую воду в водопроводный кран, чтобы ослабить водяной шланг.
3. Отсоедините водяной шланг и смочите его теплой водой.
4. Налейте в барабан теплую воду и оставьте примерно на 10 минут.
5. Снова подсоедините водяной шланг к водопроводному крану.

#### **▲ ПРИМЕЧАНИЕ**

1. При повторном использовании стиральной машины убедитесь, что температура окружающей среды выше 0°C.
2. Если ваша стиральная машина находится в помещении, где она может легко замерзнуть, полностью слейте оставшуюся воду из сливного и заливного шлангов.
3. Если стиральная машина замерзла, обратитесь к специалисту.



# Поиск и устранение неисправностей

## ПРОБЛЕМЫ

## СПОСОБЫ УСТРАНЕНИЯ

В машине осталось  
немного воды



Это нормально и является результатом испытаний с водой, проведенных на заводе.

Стиральная машина  
не работает



Проверьте, хорошо ли вставлена вилка шнура питания.  
Проверьте, открыт ли кран.  
Проверьте, нажата ли кнопка «Питание».  
Проверьте, нажата ли кнопка «Старт/Пауза».  
Проверьте, активирована ли функция отложенной стирки.

Утечка воды



Проверьте и закрепите заливной шланг.  
Очистите сливной шланг и при необходимости обратитесь к специалисту для его ремонта.

Ненормальный шум  
и сильная вибрация



Проверьте, сняты ли транспортировочные болты.  
Проверьте, отрегулированы ли ножки по уровню.  
Проверьте, установлена ли стиральная машина на твердом и ровном полу.  
Проверьте, нет ли внутри заколок или металлических предметов.

Качество стирки  
не устраивает



Выберите правильную процедуру.  
Добавьте необходимое количество моющего средства в соответствии с инструкциями на упаковке моющего средства.

Машина не отвечает  
после нажатия кнопок



Проверьте, активирована ли функция «Блокировка от детей».  
Сначала нажмите кнопку «Пуск/Пауза», затем нажмите другие кнопки.

Реальное время  
выполнения процедур  
не соответствует  
времени отображения



Проверьте, правильно ли распределена одежда в барабане.  
Проверьте слив и залив воды.

Стиральная машина  
наполняется во время  
слива



Проверьте, не превышает ли максимальная высота сливного шланга 65 см.  
Проверьте, не погружен ли в воду сливной шланг.

























# Поиск и устранение неисправностей

ДИСПЛЕЙ	ЗНАЧЕНИЕ	СПОСОБЫ УСТРАНЕНИЯ
E 1	Слишком длительный залив воды	Проверьте, открыт ли кран. Проверьте, не слишком ли низкое давление воды. Проверьте, не заблокирован ли заливной шланг.
E 2	Слишком длительный слив воды	Проверьте, не заблокирован ли сливной насос. При необходимости свяжитесь с техническим специалистом.
E 3	Сломался дверной замок	Снова хорошо закройте дверцу. Проверьте, не зажата ли одежда между дверцей и уплотнением. При необходимости свяжитесь с техническим специалистом.
E 4	В машине слишком много воды.	Слейте воду автоматически, пока уровень воды не станет пригодным для стирки. При необходимости свяжитесь с техническим специалистом.
E 5	Электродвигатель вышел из строя	Пожалуйста, свяжитесь с техническим специалистом.
E 6	Нагреватель не работает	Пожалуйста, свяжитесь с техническим специалистом.
E 7	Неисправность датчика температуры	Пожалуйста, свяжитесь с техническим специалистом.
E 8	Несоответствие программного/ аппаратного обеспечения на материнской плате и пластине инвертора частоты	Пожалуйста, свяжитесь с техническим специалистом.
E 9	Ошибка связи	Пожалуйста, свяжитесь с техническим специалистом.
E 10	Сбой инвертора	Пожалуйста, свяжитесь с техническим специалистом.
EP	Выполнение процедуры не соответствует циклу, указанному переключателем.	Поверните переключатель циклов на цикл, соответствующий выполняемой процедуре.

## Примечание:

Пожалуйста, обратитесь к фактически приобретенной модели, чтобы узнать о неисправности, отображаемой здесь. Различные модели имеют разные индикаторы неисправности.

## ■ Этикетка по уходу за тканью

	Прочный материал		Можно гладить при температуре не выше 100°C.
	Деликатная ткань		Глажка запрещена
	Изделие можно стирать при температуре 90°C.		Возможна химчистка любым средством
	Изделие можно стирать при температуре 60°C.		Химчистка с перхлоридом, бензином для зажигалок, чистым спиртом или только R113
	Изделие можно стирать при температуре 40°C.		Сухая чистка только авиационным топливом, чистым спиртом или R113
	Изделие можно стирать при температуре 30°C.		Не подвергать химчистке
	Вещь можно стирать вручную		Сушить на горизонтальной поверхности
	Только химчистка		Можно повесить для сушки
	Можно отбеливать в холодной воде		Сушить на вешалке
	Не отбеливать		Сушка в сушильной машине при нормальной температуре
	Можно гладить при температуре не выше 200°C.		Сушка в сушильной машине при низкой температуре
	Можно гладить при температуре не более 150°C.		Не сушить в сушильной машине

## ■ Предупреждение об электросистеме

Во избежание возгорания, поражения электрическим током и других несчастных случаев помните следующее:

- Можно использовать только напряжение, указанное на этикетке мощности. Если вы не уверены в напряжении дома, обратитесь в местное бюро электроснабжения.
- Когда вы используете функцию нагрева, максимальный ток через стиральную машину достигает 10А. Поэтому, пожалуйста, убедитесь, что блоки питания (ток, напряжение и кабель) соответствуют требованиям к нормальной нагрузке для машины.
- Защитите шнур питания должным образом. Кабель питания должен быть хорошо закреплен, чтобы он не задел людей или другие предметы и не был поврежден. Особое внимание следует уделить расположению вилки.
- Не перегружайте настенную розетку и не удлиняйте кабель. Перегрузка проводки может привести к возгоранию или поражению электрическим током. Не выдергивайте вилку из розетки мокрой рукой.
- Для обеспечения безопасности вилка шнура питания должна быть вставлена в розетку с заземлением. Внимательно проверьте и убедитесь, что ваша розетка правильно и надежно заземлена.

## ■ Защита окружающей среды

- Стиральная машина изготовлена из материалов, пригодных для повторного использования. Если вы решите утилизировать эту стиральную машину, соблюдайте местные правила утилизации отходов. Отрежьте шнур питания, чтобы стиральная машина не могла быть подключена к источнику питания. Снимите дверцу, чтобы мелкие животные и дети не могли застрять внутри стиральной машины.
- Не превышайте количество моющего средства, рекомендованное производителем моющего средства.
- Используйте пятновыводители и отбеливатели перед циклом стирки только в случае крайней необходимости.
- Экономьте воду и электроэнергию, стирая только полную загрузку (точное количество зависит от используемой программы).
- Правильная утилизация данного продукта



Эта маркировка указывает на то, что данный продукт нельзя утилизировать вместе с другими бытовыми отходами на всей территории ЕС. Во избежание возможного вреда окружающей среде или здоровью человека от неконтролируемой утилизации отходов, ответственно относитесь к их переработке, чтобы способствовать устойчивому повторному использованию материальных ресурсов. Чтобы вернуть бывшее в употреблении устройство, воспользуйтесь системами возврата и сбора или обратитесь к продавцу, у которого было приобретено изделие. Они могут принять этот прибор для экологически безопасной переработки.

### ⚠ ПРИМЕЧАНИЕ:

1. Оценка энергоэффективности была проведена на процедуре « Хлопок» (при 40°C и 60°C+ отжим на максимальных оборотах).
2. В целях улучшения работы всей стиральной машины внешний вид и технические характеристики могут быть изменены без дополнительного уведомления.

## Характеристики продукта

Модель: VHC901, VWC901

Номинальная ёмкость: 10,5 кг

Класс энергоэффективности: A+++

Энергопотребление 238 кВт/ч в год, исходя из 220 стандартных циклов стирки с использованием программы «Хлопок» при 60°C и 40°C при полной и частичной загрузке и потреблении в режимах с низким энергопотреблением. Фактическое потребление энергии будет зависеть от того, как используется прибор.

Расход воды 11220 литров в год, исходя из 220 стандартных циклов стирки с использованием программы «Хлопок» при 60°C и 40°C при полной и частичной загрузке. Фактический расход воды будет зависеть от того, как используется прибор.

Класс эффективности отжима и сушки В по шкале от G (наименее эффективный) до A (наиболее эффективный).

Максимальная скорость отжима: 1400 об/мин

Содержание влаги: 53%

Значения потребления:

Стандартная программа	Загрузка	Потребление энергии	Потребление воды	Время программы
Хлопок 60°C	10,5 кг	1,15 кВтч	60,0 л	285 мин
Хлопок 60°C	5,0 кг	1,08 кВтч	45,0 л	265 мин
Хлопок 40°C	5,0 кг	0,92 кВтч	45,0 л	245 мин

### Примечание:

Фактические параметры будут зависеть от того, как используется прибор, и могут отличаться от параметров, указанных в таблице выше.

Бытовая стиральная машина оснащена системой управления питанием. Продолжительность режима «Оставлено включенным» составляет: 10 минут  
Энергопотребление в выключенном состоянии: 0,5 Вт  
Потребляемая мощность в нерабочем режиме: 1.0 Вт  
Акустический шум в воздухе (стирка): 62 дБ  
Акустический шум в воздухе (отжим): 76 дБ

### Примечание:

Уровень акустического шума в воздухе во время стирки/отжима для стандартной программы стирки хлопка при температуре 60°C при полной загрузке.

# Designed for perfect life!



*Пожалуйста, сохраняйте руководство по эксплуатации. Оно поможет вам уточнить информацию и разрешить возникшие вопросы.*

Произведено в Китае.

"TCL HOME APPLIANCES (HEFEI) CO. LTD.",  
No.10, Yunhu road, Economic and development  
zone, Hefei city, Anhui province, Китай.



Уполномоченное лицо на территории РФ  
ООО «Дельвента»

115230, Москва г, ш. Каширское, дом 13Б,  
этаж 8, помещ. 1, ком. 6

Обратная связь: [info@delventa.ru](mailto:info@delventa.ru)

CE

EAC